

MYTHO



Technologische evolutie dient de mens



ATLANTA
S T R E T C H

MYTHO

- ▶ Tavola rotante di nuova generazione per avvolgere carichi pallettizzati di qualsiasi forma e peso con film estensibile anche macroforato.
- ▶ New design turntable for wrapping palletised loads of any shape and weight with stretchable film, including macro-holed film.
- ▶ Table tournante de toute dernière génération pour emballer les charges sur palettes de toutes formes et de tout poids avec un film extensible, même macro perforé.
- ▶ Stretchwickler der neuen Generation zum Wickeln von Ladungen unterschiedliche Formen und Gewichte mit Stretchfolien oder gelochte Stretchfolien.
- ▶ Nieuwste generatie wikkelaar voor het stabiliseren van de meest uiteenlopende palletladingen met rekwikkelfolie of gatenfolie.

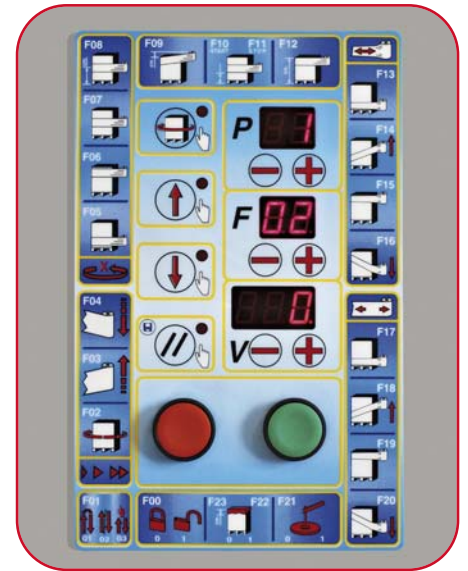

MYTHO EASY

Con Mytho-Easy (easy to use), si completa la gamma di macchine, questa versione si caratterizza per le funzioni semplificate.

The easy-to-use Mytho-Easy completes our range of machines; this version features simplified operation.

Mytho-Easy se caractérise pour l'utilisation et l'application de film pré-étiré et par ses fonctions simples mais complètes.

Mytho-Easy (easy to use) ergänzt die Baureihe der Stretchwickler, das Merkmal dieses Modell ist die Vereinfachung der Funktionen.

De Mytho-Easy (easy to use), maakt ons pakket aan wikkelaars compleet; het kenmerk van dit model is dat hij zeer eenvoudig te bedienen is.

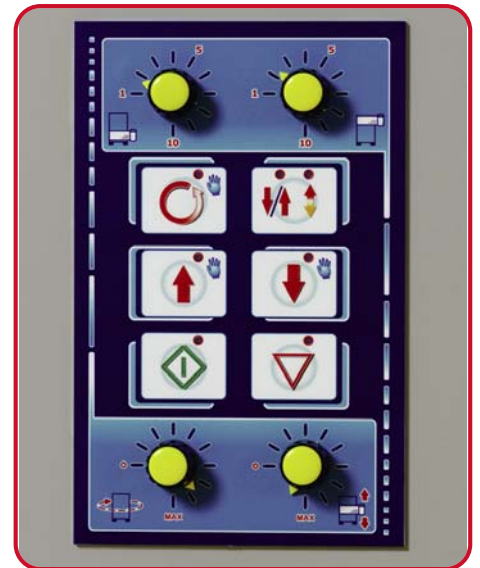

Parametri facilmente regolabili tramite pannello.

- Velocità di rotazione tavola.
- Salita e discesa carrello.
- Programmazione separata giri alti e bassi.
- Fotocellula lettura altezza pallet.
- Ciclo salita / salita e discesa.
- Ciclo mettifoglio.
- Cicli manuali:
Rotazione tavola,
Salita e discesa carrello portabobina.

Parameters easily adjustable from the panel.

- Table rotation speed.
- Carriage ascent and descent.
- Separate programming for high and low rpm.
- Pallet height photoelectric cell reading.
- Ascent / Ascent and Descent cycle.
- Sheet placement cycle.
- Manual cycles:
Table rotation,
Roll carriage ascent and descent.

Paramètres ajustables au pupitre.

- Vitesse de rotation de la table
- Vitesse de déplacement du chariot
- Tours droits haut et bas séparés
- Débordement supérieur du film
- Cycle montée et descente
- Cycle montée et descente seule
- Cycle dépose de coiffe
- Cycles manuels:
Rotation table
Montée/arrêt du chariot
Descente /arrêt du chariot.

Einstellbare Parameter von Bedienungstafel.

- Stufenlos regelbare Drehtellergeschwindigkeit.
- Stufenlos regelbare Hubschlittengeschwindigkeit.
- Einstellbare Anzahl für Fuß- und Kopfwicklungen.
- Fozelle zur selbständigen Höhenabfrage.
- Kreuzspiral und Spiral.
- Regendichtprogramm.
- Manueller Zyklusablauf:
Drehtellerdrehung.
Hubschlitten Auf- und Abwärts.

Parameters instelbaar op bedieningspaneel.

- Draaitafel snelheid.
- Folielifte snelheid.
- Extra onder- en bovenwikkelingen onafhankelijk instelbaar.
- Fotocel voor pallethoogte detectie.
- Wikkelen omhoog/omlaag of omhoog.
- Topsheet programma.
- Handmatig te bedienen:
Draaitafel.
Folielifte omhoog/omlaag.



Pressore tenuta pallet (optional).

Pallet holder presser (optional).

Presseur de tenue palette (optionnel).

Palettendruckhalter (optional).

Pallet aandrukplaat (optioneel).



MYTHO TP

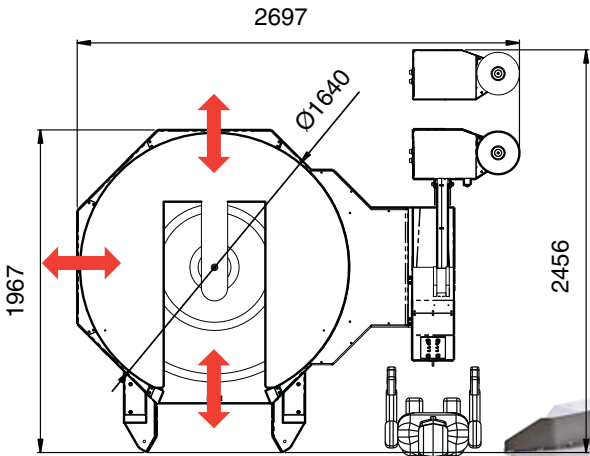

Versione transpallet.

Transpallet version.

Version transpalette.

Ausführung Transpallet.

Transpallet uitvoering.



FM

FE

PRS POWER ROLLER STRETCH

PS POWER STRETCH

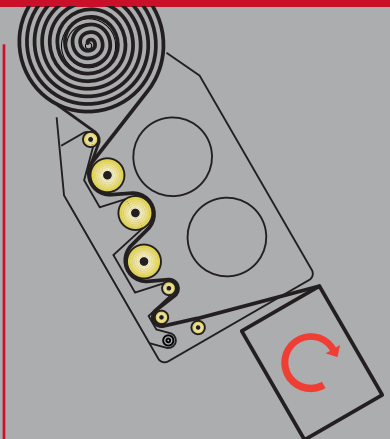
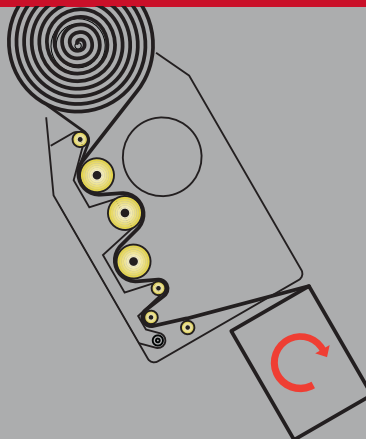
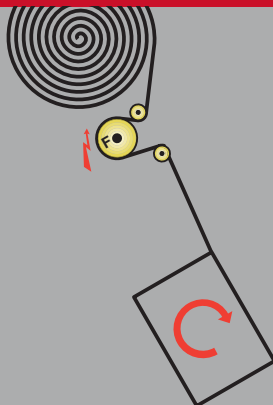
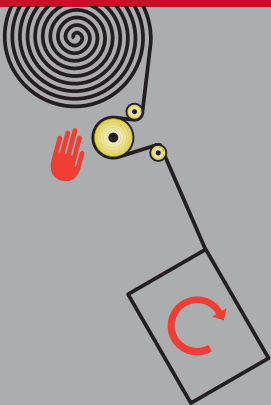

Freno meccanico regolabile manualmente

Mechanical brake manually adjustable.

Embrayage mécanique réglable manuellement.

Mechanische Bremse auf Umlenkwalze.

Mechanische folierem handmatig instelbaar

Frizione elettromagnetica regolabile da pannello comandi.

Electromagnetic friction adjustable from control panel.

Embrayage électromagnétique réglable depuis le panneau de commande.

Elektromagnetische Bremse auf Umlenkwalze vom Bedienpult einstellbar.

Elektromagnetische folierem, instelbaar vanaf bedieningspaneel.

Sistema di prestiro motorizzato comandato elettronicamente con rapporti intercambiabili. Rapporti 150 - 200 - 250%.

Motorized pre-stretch system electronically controlled with interchangeable ratio. Ratio available 150 - 200 - 250%

Système de pré-étirage motorisé, commande électronique avec un rapport interchangeable. 150 - 200 - 250%

Angetriebene Vorstreckeinrichtung, elektronisch gesteuert mit fester Dehnung und leicht wechselbarer Zahnradsätzen 150 - 200 - 250%.

Aangedreven voorreksysteem elektronisch gecontroleerd. Uitwisselbare voorrek verhouding van 150 - 200 - 250%.

Sistema di prestiro motorizzato con 2 motori a variazione continua da 150 a 300% regolabile da quadro comandi.

Motorized pre-stretch system with 2 motors adjustable between 150 to 300% from control panel.

Système de pré-étirage motorisé avec 2 moteurs et un rapport réglable de 150 a 300% depuis le panel de commande.

Angetriebene Vorstreckeinrichtung mit 2 Motoren, stufenlos regelbare Werte zwischen 150 und 300% von Bedienpult.

Aangedreven voorreksysteem met 2 motoren, instelbaar tussen 120 en 350% vanaf het bedieningspaneel.

Il sistema Mytno Mytho system



- 🇮🇹 Grazie al minimo ingombro mi trasportano facilmente con costi ridotti e sto ovunque.
- 🇬🇧 Thanks to my compact size I can be shipped economically and I fit anywhere.
- 🇫🇷 Grâce au moindre encombrement, il se transporte facilement avec des coûts réduits et il peut être positionné partout.
- 🇩🇪 Einfach zu transportieren und in jeder Stelle zu platzieren dank der kompakten Bauweise.
- 🇳🇱 Dankzij mijn compacte afmeting kan ik voordelig worden vervoerd en overal worden geplaatst.



I vecchi sistemi old systems



- 🇮🇹 I sistemi tradizionali sono più ingombranti.
- 🇬🇧 Traditional systems take up more space.
- 🇫🇷 Les systèmes traditionnels sont plus encombrants.
- 🇩🇪 Die konventionelle Systeme brauchen mehr Platz.
- 🇳🇱 Traditionele systemen nemen veel meer plaats in.

- 🇮🇹 Non necessita di manutenzione.
- 🇬🇧 I don't need maintenance.
- 🇫🇷 Il ne requiert aucun entretien.
- 🇩🇪 Reduzierte Wartungskosten.
- 🇳🇱 Ik heb geen onderhoud nodig.



- 🇮🇹 I sistemi tradizionali necessitano di manutenzione e usano meccanismi che vanno regolati e ingrassati.
- 🇬🇧 Traditional systems need maintenance and use mechanisms that require adjusting and lubricating.
- 🇫🇷 Les systèmes traditionnels nécessitent un entretien et ils utilisent des mécanismes qui doivent être graissés et réglés.
- 🇩🇪 Die konventionelle Systeme brauchen regelmäßige Wartung, Einstellung und Schmierung.
- 🇳🇱 Traditionele systemen hebben regelmatig onderhoud, afstelling en smering nodig.

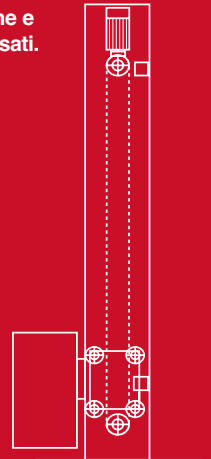

- 🇮🇹 Inserisco il film estensibile con facilità e ne consumo poco.
- 🇬🇧 I easily insert stretch film and I use it economically.
- 🇫🇷 Il introduit le film extensible avec facilité et en consomme une moindre quantité.
- 🇩🇪 Schnelle Einführungssystem und sparsame Verbrauch von Stretchfolien.
- 🇳🇱 Snelle en eenvoudige folierol wissel, en spaarzaam gebruik van rekfolie.



- 🇮🇹 I sistemi tradizionali sono pericolosi, poco rapidi e dispendiosi.
- 🇬🇧 Traditional systems are dangerous, slow and costly.
- 🇫🇷 Les systèmes traditionnels sont dangereux, plus lents et plus dispendieux.
- 🇩🇪 Die konventionelle Systeme sind gefährlich, langsam und teuer.
- 🇳🇱 Traditionele systemen zijn gevaarlijk, langzaam en duur in het gebruik.

- 🇮🇹 Non necessita di installazione.
- 🇬🇧 I don't need to be installed.
- 🇫🇷 Il ne nécessite aucune installation.
- 🇩🇪 Reduzierte Inbetriebnahmekosten.
- 🇳🇱 Ik hoef niet te worden geïnstalleerd.



- 🇮🇹 Nei sistemi tradizionali l'albero con catena va montato durante installazione.
- 🇬🇧 In traditional systems, the mast with chain must be mounted during installation.
- 🇫🇷 Sur les systèmes traditionnels, l'arbre avec chaîne doit être monté lors de l'installation.
- 🇩🇪 In der konventionellen Systeme der Mast mit Kette wird bei Inbetriebnahme aufgestellt.
- 🇳🇱 Bij traditionele systemen moet de mast met ketting nog worden geïnstalleerd.

Dati Tecnici

	MYTHO/MYTHO EASY	MYTHO/MYTHO EASY - TP
Potenza totale installata	1.05 Kw	1.05 Kw
Tensione alimentazione standard	230V monofase - 50/60 Hz - 5A	230V monofase - 50/60 Hz - 5A
Protezione impianto elettrico e motori	IP 54	IP 54
Dimensione max pallet	1000 x 1200 mm	1000 x 1200 mm
Altezza std pallet	2400 mm	2400 mm
Portata max	2000 Kg	1200 Kg
Diametro tavola	1640 mm	1640 mm

Technical Characteristics

	MYTHO/MYTHO EASY	MYTHO/MYTHO EASY - TP
Total installed power	1.05 Kw	1.05 Kw
Standard input voltage	230V mono-phase - 50/60 Hz - 5A	230V mono-phase - 50/60 Hz - 5A
Electrical system and motors protection	IP 54	IP 54
Max pallet dimensions	1000 x 1200 mm	1000 x 1200 mm
Standard pallet height	2400 mm	2400 mm
Max capacity	2000 Kg	1200 Kg
Table diameter	1640 mm	1640 mm

Données Techniques

	MYTHO/MYTHO EASY	MYTHO/MYTHO EASY - TP
Puissance totale installée	1.05 Kw	1.05 Kw
Tension alimentation standard	230V mono-phase - 50/60 Hz - 5A	230V mono-phase - 50/60 Hz - 5A
Protection installation électrique et moteurs	IP 54	IP 54
Dimensions maximum palette	1000 x 1200 mm	1000 x 1200 mm
Hauteur standard palette	2400 mm	2400 mm
Portée maximum	2000 Kg	1200 Kg
Diamètre de la table	1640 mm	1640 mm

Technische Daten

	MYTHO/MYTHO EASY	MYTHO/MYTHO EASY - TP
Gesamte Leistung	1.05 Kw	1.05 Kw
Anschluss-Spannung	230V mono-phase - 50/60 Hz - 5A	230V mono-phase - 50/60 Hz - 5A
Elektroanlage und Motore Schutzart	IP 54	IP 54
Max. Palettenabmessung	1000 x 1200 mm	1000 x 1200 mm
Max. Standard Wickelhöhe	2400 mm	2400 mm
Max. Ladungsgewicht	2000 Kg	1200 Kg
Drehteller Durchmesser	1640 mm	1640 mm

Technische Specificaties

	MYTHO/MYTHO EASY	MYTHO/MYTHO EASY - TP
Totaal geïnstalleerd vermogen	1.05 Kw	1.05 Kw
Elektrische aansluiting Standaard	230V mono-phase - 50/60 Hz - 5A	230V mono-phase - 50/60 Hz - 5A
Bescherming elek. systeem en motoren	IP 54	IP 54
Max. palletafmeting	1000 x 1200 mm	1000 x 1200 mm
Max. wikkelhoogte	2400 mm	2400 mm
Max. ladingsgewicht	2000 Kg	1200 Kg
Draaitafel diameter	1640 mm	1640 mm

SFERA



MYTHO



MYTHO-A



OMEGA



REVOLUTION



ATLANTA
S T R E T C H

ATLANTA STRETCH S.p.A
Via Chiesa di Camerano, Sn
47828 Poggio Berni (Rimini)
ITALIA

Tel. +39 0541 627145
Fax +39 0541 627220
www.atlantastretch.com
info@atlantastretch.com

Idépack Verpakkingsmachines BV
Zeilmaker 8
NL-3861 SM Nijkerk
THE NETHERLANDS
Tel. +31(0)33 299 00 08
www.idepack.com
info@idepack.com